

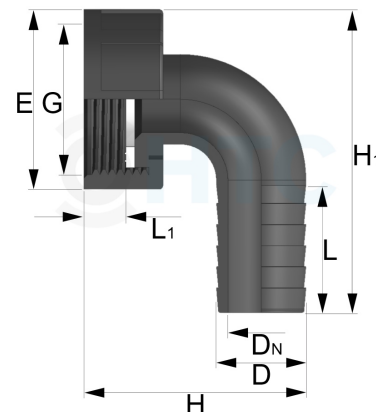







PP Schlauchtülle 90°, Überwurfmutter x Tülle

PF0806

Alle Maßangaben in Millimeter, Gewichtsangaben in Gramm. Für die fotografische Darstellung verwenden wir eine Artikelgröße sowie Studiolicht. Die Abbildungen, technischen Daten, Maße und Ausführungen sind unverbindlich. Sie gelten nicht als zugesicherte Eigenschaften oder als Beschaffenheits- oder Haltbarkeitsgarantien. Wir behalten uns jederzeit Änderung ohne Ankündigung vor. Die Nutzmaße sind definiert bzw. verstärkt dargestellt bzw. ergeben sich aus der Artikelbezeichnung. Weitere Maße dienen ausschließlich der Darstellungsunterstützung. Bei Zweckentfremdung bitten wir dies zu beachten.

Artikel-Nr.	Variante	D	DN	E	G	H	H1	L(a)	L(1)	Preis
PF0806.025.012	12mm x 3/4"	12	7	33	3/4" (26,44mm)	50	61	30	11,5	1,41 €*
PF0806.025.016	16mm x 3/4"	16	11	33	3/4" (26,44mm)	48	61	30	7	1,45 €*
PF0806.025.019	3/4" x 19mm	19 (19,5/18,5)	14	33	3/4" (26,44mm)	55	73	30,5	7,5	 1,30 €*
PF0806.025.020	20mm x 3/4"	20	15,5	33	3/4" (26,44mm)	56	73	33	8	1,53 €*
PF0806.032.019	19mm x 1"	19	15	40	1" (33,25mm)	60	78	32,5	13	1,74 €*
PF0806.032.020	20mm x 1"	20	15	40	1" (33,25mm)	59	77	33	13	1,78 €*
PF0806.032.025	1" x 25mm	25 (25,3/24,3)	19	40	1" (33,25mm)	60	81	39	9,5	 1,78 €*
PF0806.040.025	1 1/4" x 25mm	25 (25,3/24,3)	19	51	1 1/4" (41,91mm)	62,5	87	37	12	 1,80 €*
PF0806.040.032	1 1/4" x 32mm	32 (32,5/31,5)	24	51	1 1/4" (41,91mm)	75	95	31	12	 2,00 €*
PF0806.050.038	1 1/2" x 38mm	38 (38,5/37)	32	57,5	1 1/2" (47,81mm)	92	106	28	12	 2,72 €*
PF0806.050.040	40mm x 1 1/2"	40 (40,5/39,5)	32,5	57,5	1 1/2" (47,80mm)	99	114	33	12,5	 2,76 €*
PF0806.063.050	2" x 50mm	50 (51/49)	42,5	71	2" (59,61mm)	104	123	34	12,5	 3,52 €*

PF0806.020.009	1/2" x 9mm	9 (9,5/8,5)	4,5	27,5	1/2" (20,96mm)	48	60	30,5	10		1,16 €*
PF0806.020.013	1/2" x 13mm	13 (13,5/12,5)	7,5	27,5	1/2" (20,96mm)	49	59	21	9,5		1,16 €*
PF0806.025.013	3/4" x 13mm	13 (13,5/12,5)	8	33	3/4" (26,44mm)	46,5	61	26	7,5		1,20 €*

** alle Preise netto exkl. gesetzliche MwSt.*