

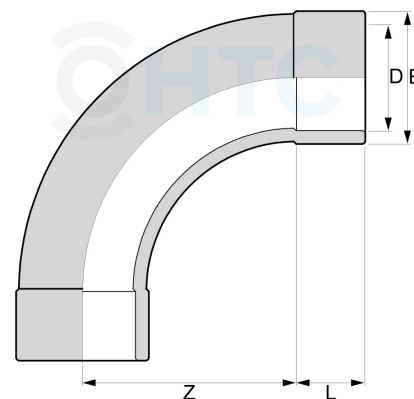











## PVC-U Bogen 90° Spritzguss PN 16 bar, 2fach Klebemuffe

**AF0424**

Alle Maßangaben in Millimeter, Gewichtsangaben in Gramm. Für die fotografische Darstellung verwenden wir eine Artikelgröße sowie Studioliicht. Die Abbildungen, technischen Daten, Maße und Ausführungen sind unverbindlich. Sie gelten nicht als zugesicherte Eigenschaften oder als Beschaffenheits- oder Haltbarkeitsgarantien. Wir behalten uns jederzeit Änderung ohne Ankündigung vor. Die Nutzmaße sind definiert bzw. verstärkt dargestellt bzw. ergeben sich aus der Artikelbezeichnung. Weitere Maße dienen ausschließlich der Darstellungsunterstützung. Bei Zweckentfremdung bitten wir dies zu beachten.

Artikel-Nr.	Variante	D	E	L	Z	PN	Preis	
AF0424.000.110	110mm	<b>110</b>	130	61	224	16	31,00 €* 	
AF0424.025.020	25/20mm	<b>20</b>	<b>25</b>	17	38	16		1,13 €* 
AF0424.032.025	32/25mm	<b>25</b>	<b>32</b>	22	50	16		1,86 €* 
AF0424.040.032	40/32mm	<b>32</b>	<b>40</b>	25	60	16		2,54 €* 
AF0424.050.040	50/40mm	<b>40</b>	<b>50</b>	28	80	16		3,68 €* 
AF0424.063.050	63/50mm	<b>50</b>	<b>63</b>	31	100	16	3,89 €* 	
AF0424.075.063	75/63mm	<b>63</b>	<b>75</b>	38	126	16	7,55 €* 	

\* alle Preise netto exkl. gesetzliche MwSt.