

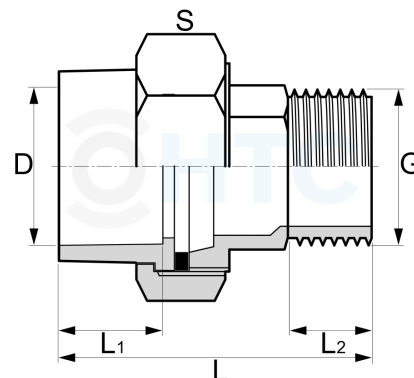





Edelstahl V4A Verschraubung Aussengewinde x Einlegeteil PVC-U Klebemuffe

AF0621

Alle Maßangaben in Millimeter, Gewichtsangaben in Gramm. Für die fotografische Darstellung verwenden wir eine Artikelgröße sowie Studioliicht. Die Abbildungen, technischen Daten, Maße und Ausführungen sind unverbindlich. Sie gelten nicht als zugesicherte Eigenschaften oder als Beschaffenheits- oder Haltbarkeitsgarantien. Wir behalten uns jederzeit Änderung ohne Ankündigung vor. Die Nutzmaße sind definiert bzw. verstärkt dargestellt bzw. ergeben sich aus der Artikelbezeichnung. Weitere Maße dienen ausschließlich der Darstellungsunterstützung. Bei Zweckentfremdung bitten wir dies zu beachten.

Artikel-Nr.	Variante	D	G	L	L1	L2	S	Hersteller	Preis
AF0621.020.020	1/2" x 20mm	20	R 1/2" (20,96mm)	54,5	17	13	37		5,99 €* HTC
AF0621.025.025	3/4" x 25mm	25	R 3/4" (26,44mm)	62	19	15	46		8,91 €* HTC
AF0621.032.032	1" x 32mm	32	R 1" (33,25mm)	70	22	16	52		11,79 €* HTC
AF0621.040.040	1 1/4" x 40mm	40	R 1 1/4" (41,91mm)	79	27	19	66		18,67 €* HTC
AF0621.050.050	1 1/2" x 50mm	50	R 1 1/2" (47,81mm)	87	32	21	71		23,97 €* HTC
AF0621.063.063	2" x 63mm	63	R 2" (59,61mm)	108	38	24	87		33,67 €* HTC

* alle Preise netto exkl. gesetzliche MwSt.

HT CONNECT GmbH & Co. KG - Norisstraße 4 - 91257 Pegnitz - Tel.: 09241/9109100 - Mail: info@ht-connect.de