

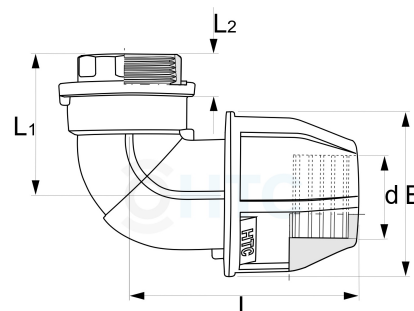







PP Übergangswinkel 90° Klemme x Innengewinde Messing

PZ0408

Alle Maßangaben in Millimeter, Gewichtsangaben in Gramm. Für die fotografische Darstellung verwenden wir eine Artikelgröße sowie Studioliicht. Die Abbildungen, technischen Daten, Maße und Ausführungen sind unverbindlich. Sie gelten nicht als zugesicherte Eigenschaften oder als Beschaffenheits- oder Haltbarkeitsgarantien. Wir behalten uns jederzeit Änderung ohne Ankündigung vor. Die Nutzmaße sind definiert bzw. verstärkt dargestellt bzw. ergeben sich aus der Artikelbezeichnung. Weitere Maße dienen ausschließlich der Darstellungsunterstützung. Bei Zweckentfremdung bitten wir dies zu beachten.

Artikel-Nr.	Variante	d	E	G	L	L1	L2	Rohr A-Ø	Hersteller	Preis
PZ0408.020.020	20mm x 1/2"	20	46	1/2" (20,96mm)	62,5	45,5	15	20		2,60 €*
PZ0408.020.025	20mm x 3/4"	20	46	3/4" (26,44mm)	61	50	15	20		3,30 €*
PZ0408.025.025	25mm x 3/4"	25	55	3/4" (26,44mm)	80	47	15	25		3,70 €*
PZ0408.032.032	32mm x 1"	32	64	1" (33,25mm)	87	57,5	16	32		7,17 €*
PZ0408.040.040	40mm x 1 1/4"	40	78	1 1/4" (41,91mm)	102,5	57,5	20	40		11,95 €*
PZ0408.050.050	50mm x 1 1/2"	50	94	1 1/2" (47,81mm)	125	74	22	50		17,00 €*
PZ0408.063.063	63mm x 2"	63	113	2" (59,61mm)	161	93	23	63		25,90 €*

* alle Preise netto exkl. gesetzliche MwSt.

HT CONNECT GmbH & Co. KG - Norisstraße 4 - 91257 Pegnitz - Tel.: 09241/9109100 - Mail: info@ht-connect.de