

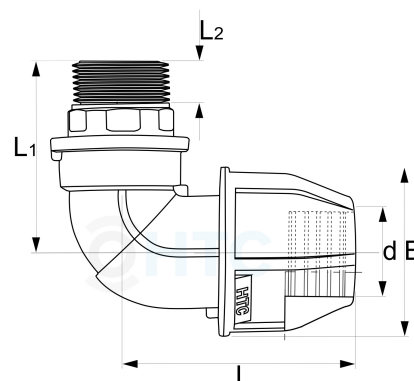







## PP Übergangswinkel 90° Klemme x Aussengewinde Messing

**PZ0412**

Alle Maßangaben in Millimeter, Gewichtsangaben in Gramm. Für die fotografische Darstellung verwenden wir eine Artikelgröße sowie Studioliicht. Die Abbildungen, technischen Daten, Maße und Ausführungen sind unverbindlich. Sie gelten nicht als zugesicherte Eigenschaften oder als Beschaffenheits- oder Haltbarkeitsgarantien. Wir behalten uns jederzeit Änderung ohne Ankündigung vor. Die Nutzmaße sind definiert bzw. verstärkt dargestellt bzw. ergeben sich aus der Artikelbezeichnung. Weitere Maße dienen ausschließlich der Darstellungsunterstützung. Bei Zweckentfremdung bitten wir dies zu beachten.

Artikel-Nr.	Variante	d	E	G	L	L1	L2	Rohr A-Ø	Hersteller	Preis
PZ0412.020.020	20mm x 1/2"	20	46	1/2" (20,96mm)	63	59	13	20		2,70 €*
PZ0412.020.025	20mm x 3/4"	20	46	3/4" (26,44mm)	61	64	14	20		3,30 €*
PZ0412.025.025	25mm x 3/4"	25	55	3/4" (26,44mm)	78,5	61	14,5	25		3,75 €*
PZ0412.032.032	32mm x 1"	32	64	1" (33,25mm)	86	73	15	32		9,20 €*
PZ0412.040.040	40mm x 1 1/4"	40	78	1 1/4" (41,91mm)	103	75	16,5	40		13,60 €*
PZ0412.050.050	50mm x 1 1/2"	50	94	1 1/2" (47,81mm)	124	91	18	50		18,55 €*
PZ0412.063.063	63mm x 2"	63	113	2"	162	116	21	63		32,30 €*

\* alle Preise netto exkl. gesetzliche MwSt.

HT CONNECT GmbH & Co. KG - Norisstraße 4 - 91257 Pegnitz - Tel.: 09241/9109100 - Mail: info@ht-connect.de